

# RENAULT KANGOO



verfügbar als Benziner oder Diesel



# Platz für die Familie

Ein über 700 l großer Kofferraum, der sich einfach auf bis zu 3.100 l vergrößern lässt. Weitere 49 l Stauraum und Ablagen. Mit 14 fortschrittlichen Fahrassistenzsystemen sicher unterwegs.



Entdecken Sie mit dem Renault Kangoo eine neue Dimension des Komforts.

**Kofferraum-  
volumen ab  
700 l**

**49 l  
zusätzlicher  
Stauraum**

**bis zu 18  
fortschrittliche  
Fahrassistenz-  
systeme**

**Rücksitzbank  
1/3 zu 2/3  
umklappbar**

**modularer  
Dachgepäck-  
träger einsatz-  
bereit ohne  
Werkzeug**

# **interaktives Menü**

**01. Design**

**02. Innenraum**

**03. Modularität**

**04. Multimedia**

**05. Fahrassistenzsysteme**

**07. Personalisierungen**

**08. Maße**

**09. H1 human first program**

**10. Services**

# der ewig junge Klassiker

Eleganter und dynamischer denn je und immer noch ein echter Renault Kangoo. Sein Äußeres ist neu, aber seine inneren Werte kommen nie aus der Mode.



Die typisch C-förmige LED-Lichtsignatur macht ihn genauso unverwechselbar wie seine praktische Art.



[Menü ↑](#)

## geräumig und komfortabel

Die breiten Schiebetüren öffnen sich 61,5 cm weit und die Vordertüren um 90°. So kommen alle ganz bequem an Bord.

Der Fahrersitz verfügt über eine verstellbare Lendenwirbelstütze, die Rücksitze sind verschiebbar und modular zu 1/3 oder 2/3 umklappbar, der Instrumententräger ist perfekt positioniert.

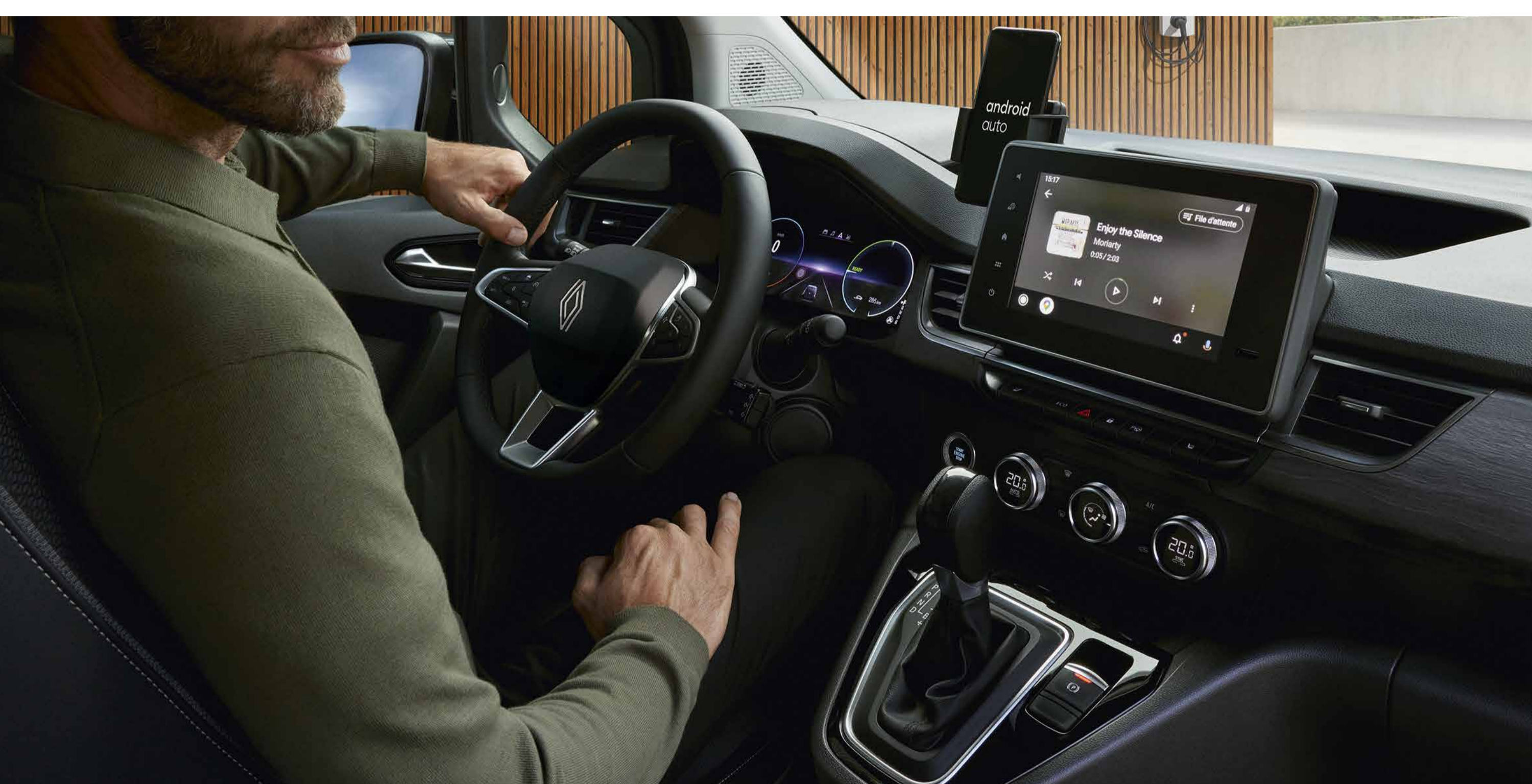

Die ganze Familie reist komfortabel mit 49 l Extrastauraum im Innenraum, Steckdosen, USB-Ports und kleinen Klappptischen in der 2. Sitzreihe.



zwei USB-Anschlüsse und eine 12-V-Steckdose für Passagiere auf der Rückbank



Easy-Life-Schubfach mit 7 l Fassungsvermögen

## die große Freiheit

Seine niedrige Ladekante macht den Zugang zum Kofferraum bequem. Und sein modularer Innenraum erweitert Ihre Möglichkeiten.



bis zu 3.100 l Ladevolumen

Die Rücksitzbank ist zu 1/3 oder zu 2/3 umklappbar. Dabei entsteht eine ebene Ladefläche. Wird auch der Beifahrersitz umgeklappt, können bis zu 2,70 m lange Gegenstände transportiert werden.



Die modulare Dachreling lässt sich ohne Werkzeug in einen Dachgepäckträger verwandeln, um schnell die Transportmöglichkeiten zu vergrößern.

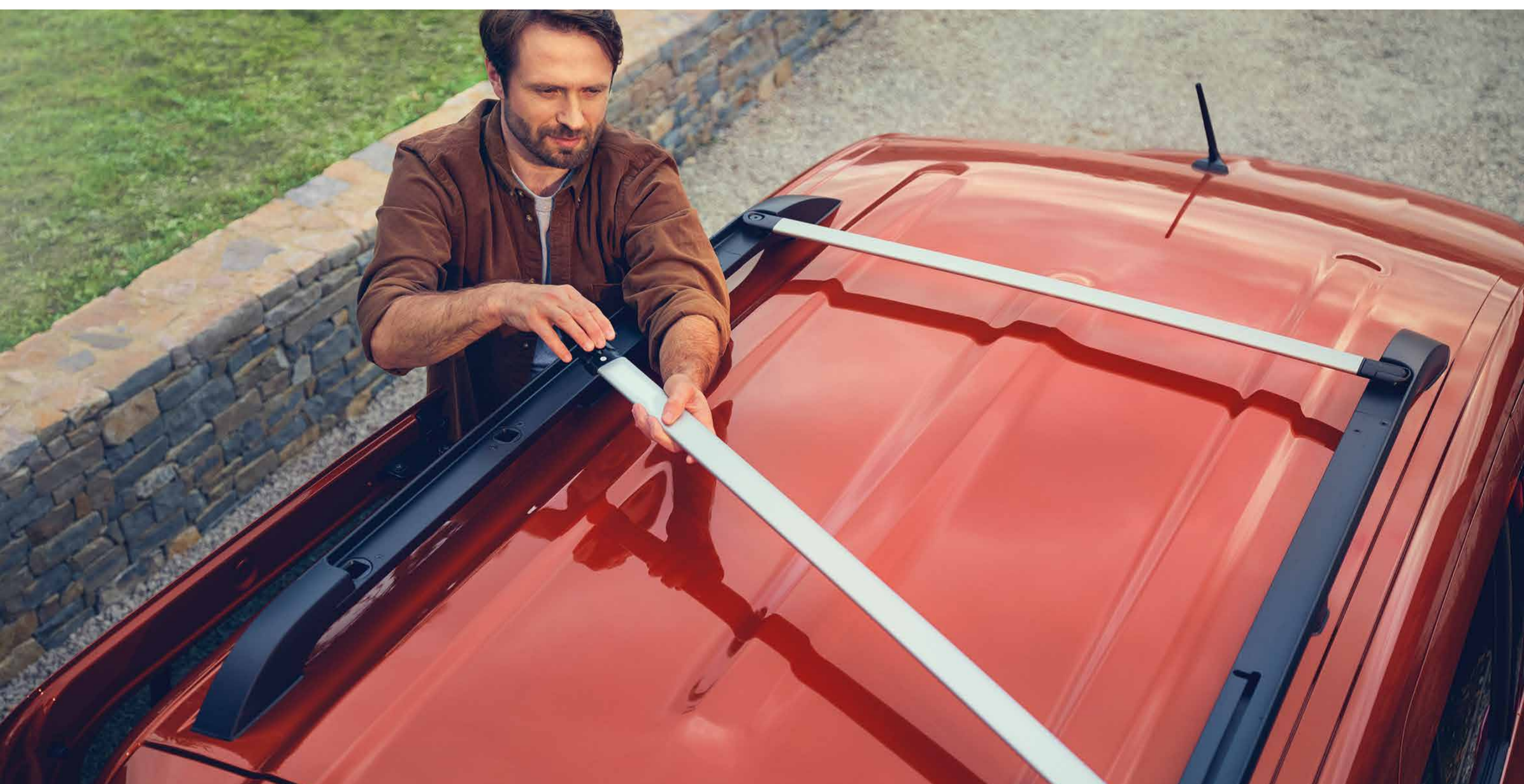

werkzeuglos montierbarer Dachträger



1 Sitz, maximale Transportkapazität: Rückbank und Beifahrersitz umgeklappt

**Menü** ↑

# bestens vernetzt

Nutzen Sie alle Apps von Android Auto<sup>TM1</sup> oder Apple CarPlay<sup>TM2</sup> unterwegs. Die kabellose Smartphone-Verbindung macht es kinderleicht.



8"-Multimedia-Bildschirm, Induktionsladefläche, Navigationssystem und vernetzte Dienste – so wird das mobile Leben leichter.



Navigation mit Anzeige von Ladestationen oder Tankstellen\*



Induktionsladefläche

\* je nach Ausstattungsniveau

<sup>1</sup> Android Auto<sup>TM</sup> ist eine eingetragene Marke von Google Inc.

<sup>2</sup> Apple CarPlay<sup>TM</sup> ist eine eingetragene Marke von Apple Inc

**konfigurieren Sie hier  
Ihr Wunsch-Fahrzeug →**

**Menü ↑**

## 05. Fahrassistenzsysteme



# bis zu 18 Fahrassistenzsysteme

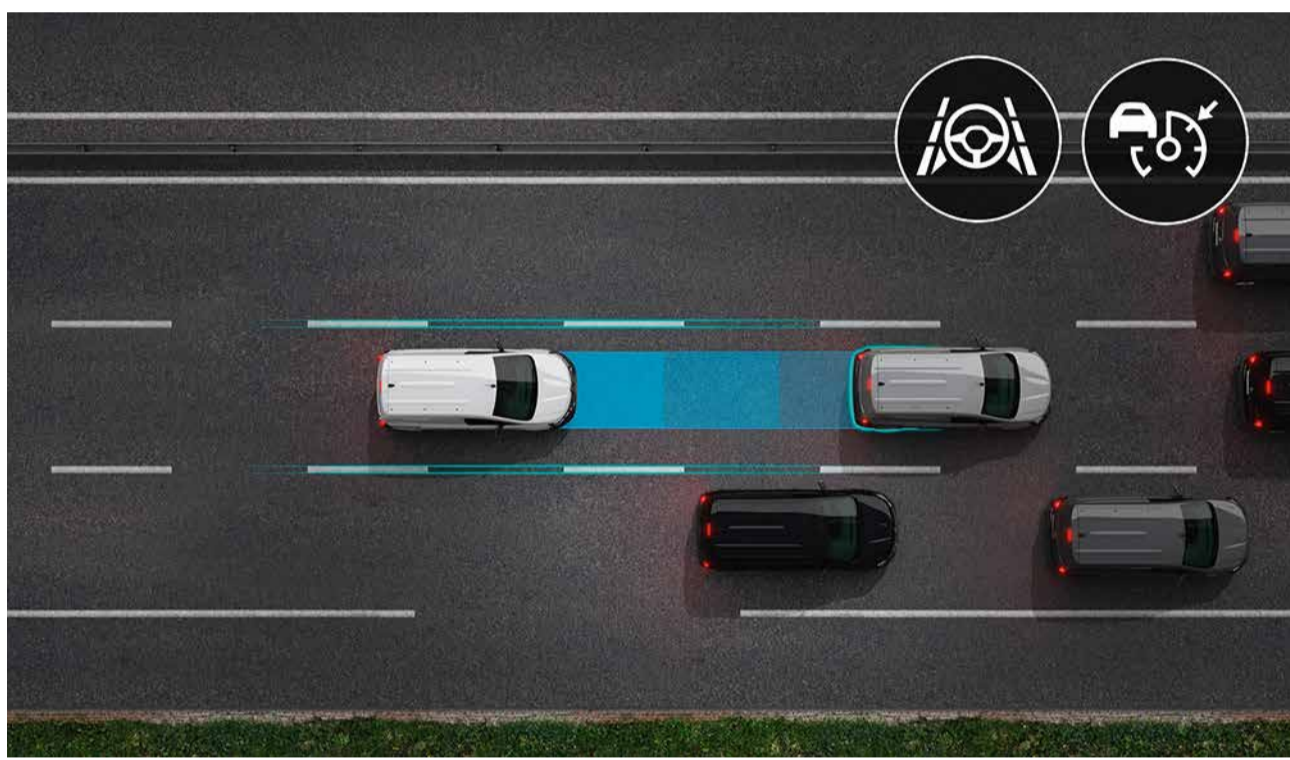

### Müdigkeitserkennung

Das System analysiert die Lenkbewegungen des Fahrers. Erkennt es typische Muster, die auf eine Übermüdung oder auf Unaufmerksamkeit hindeuten, warnt es zunächst optisch und anschließend akustisch.

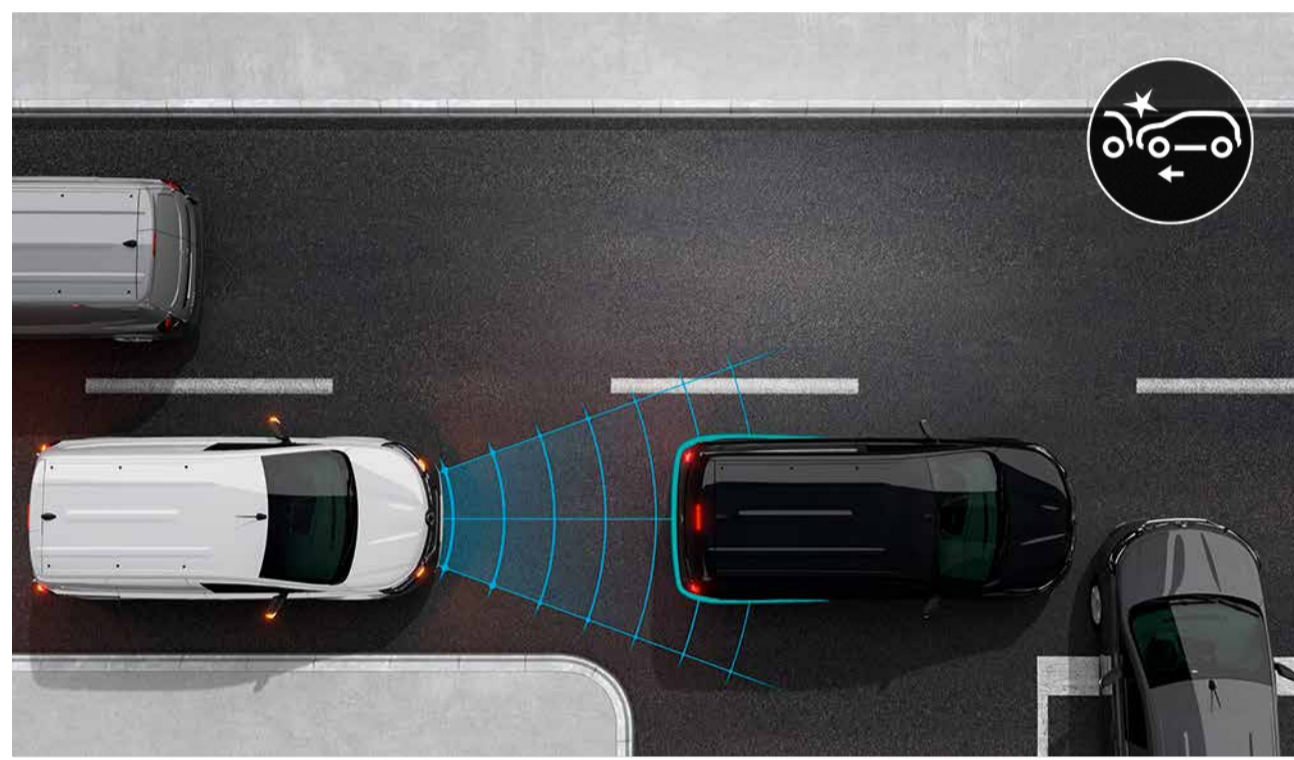

### aktiver Notbremsassistent

Dieser Assistent hilft Ihnen, Kollisionen zu vermeiden. Seine Sensoren erkennen die Gefahr eines Zusammenstoßes (mit einem Fußgänger, Radfahrer oder einem anderen Fahrzeug) zu jeder Tageszeit, und das System löst eine Notbremsung aus, wenn Sie nicht reagieren.

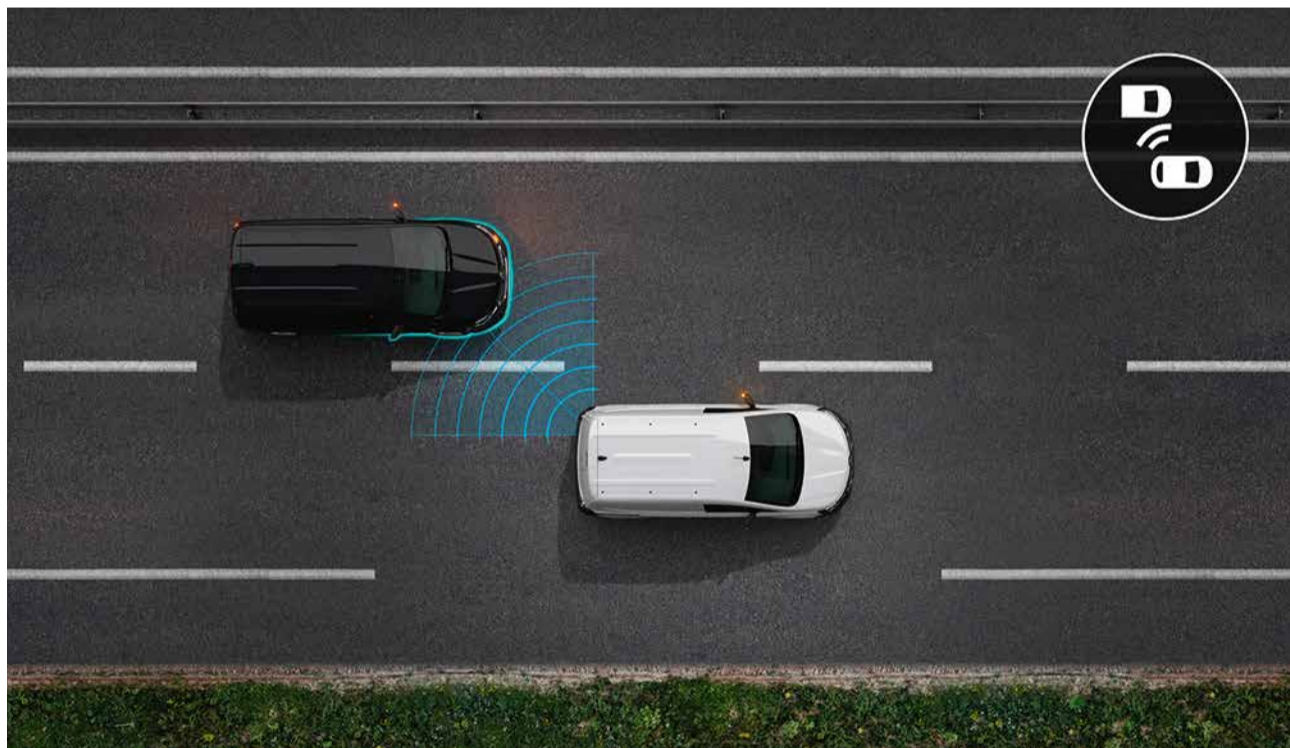

### Toter-Winkel-Warner

Beim Überholen oder Abbiegen warnt Sie der Toter-Winkel-Warner mit zwei Leuchten in den Außenspiegeln, wenn sich ein Fahrzeug hinter Ihnen befindet, das Sie sonst in den Spiegeln übersehen könnten. Der Toter-Winkel-Warner ist aktiv bei Geschwindigkeiten von 30 bis 180 km/h und kann, falls erforderlich, eine Korrektur am Lenkrad vornehmen.

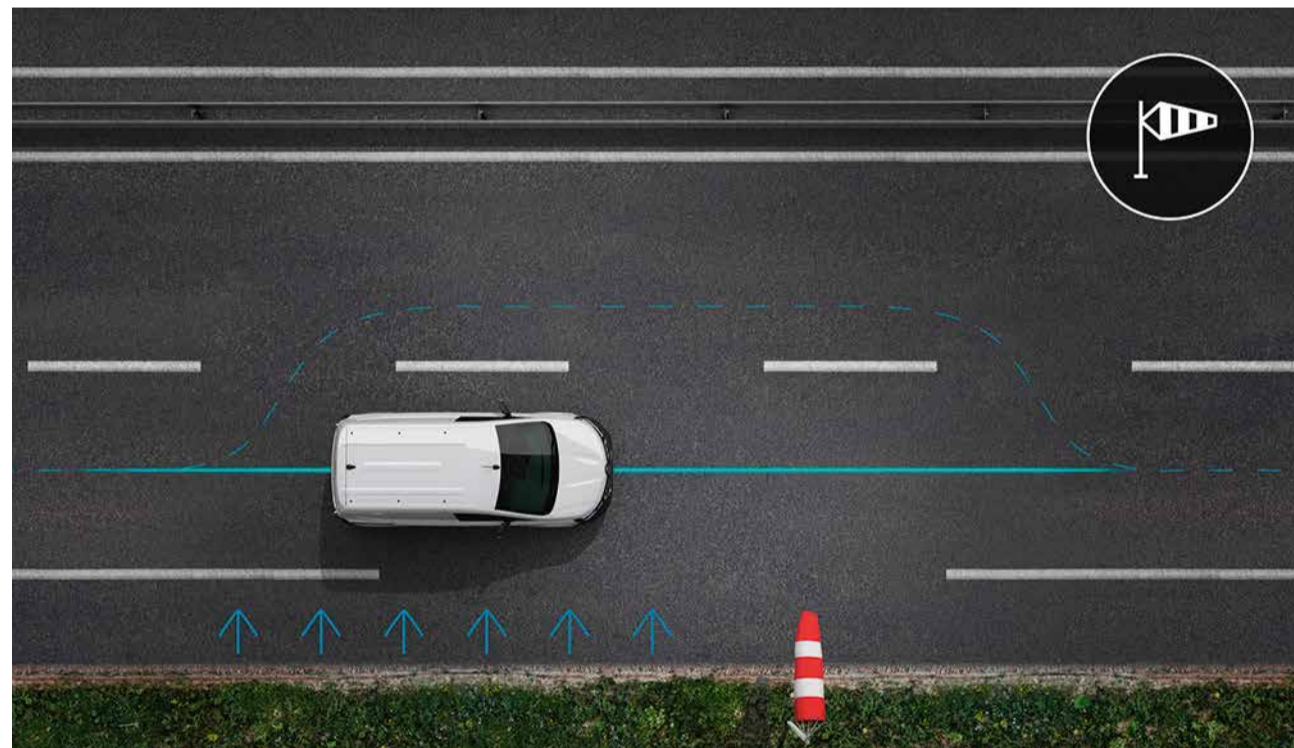

### Stabilisierungsassistent bei Seitenwind

Er hilft Ihnen, bei über 70 km/h bei starkem Seitenwind oder wenn ein Fahrzeug überholt, die Spur zu halten.

**mehr Infos zu Fahrassistenzsystemen →**

**Menü ↑**

## 06. Personalisierungen

# Lackierungen



**Arktis-Weiß<sup>1</sup>**



**Highland - Grau<sup>2</sup>**



**Cassio-Grau<sup>2</sup>**



**Black-Pearl<sup>2</sup>**



**Terracotta-Braun<sup>2</sup>**



**Sodalite-Blau<sup>2</sup>**

<sup>1</sup> Uni-Lackierung

<sup>2</sup> Metallic-Lackierung

Abbildungen sind nicht vertraglich bindend

**konfigurieren Sie hier  
Ihr Wunsch-Fahrzeug →**

**Menü ↑**

## 06. Personalisierungen

# Ausstattungen



**Equilibre**



**Techno**

**mehr Informationen  
in der Preisliste →**

**Menü ↑**

## 06. Personalisierungen

# Polsterungen



Stoffpolsterung INTI



Stoffpolsterung CHIKU

# Felgen



16"-Radzierblende KIJARO



16"-Flexwheel LIMAN



17"-Leichtmetallfelgen  
VERESTE

**konfigurieren Sie hier  
Ihr Wunsch-Fahrzeug →**

**Menü ↑**

# Zubehör



## Dachbox

Eine praktische und robuste Lösung für alle, die einfach die Transportkapazität ihres neuen Kangoo vergrößern möchten.

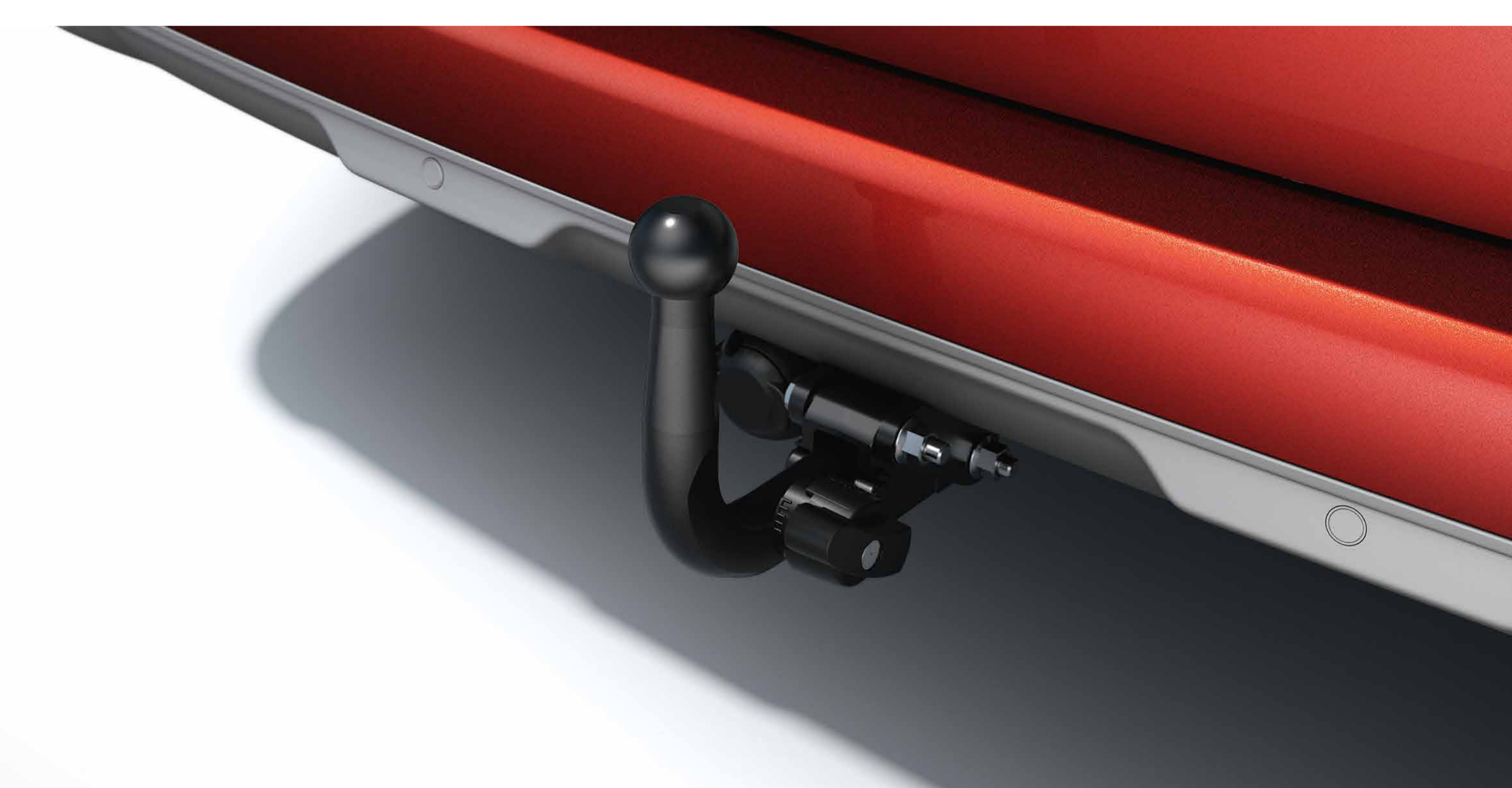

## abnehmbare Anhängerkupplung

Für das sichere Ziehen von Anhängern mit Ausrüstung oder Material, für Boote, Wohnwagen und als Basis für Fahrradträger. Lässt sich schnell und ohne Werkzeug demontieren, wenn sie nicht gebraucht wird.



## Dachträger

Solide Halterung für Dachboxen, Ski- und Fahrradträger. Praktisch zur Erweiterung der Transportmöglichkeiten.



## Türgriffe in Matt-Chrom

Für einen eleganten Look und individuellen Charakter. Machen Sie Ihren neuen Kangoo einfach unverwechselbar.

**mehr Original-Zubehör  
finden Sie hier →**

**Menü ↑**

## 07. Maße

# Abmessungen und Kofferraumvolumen

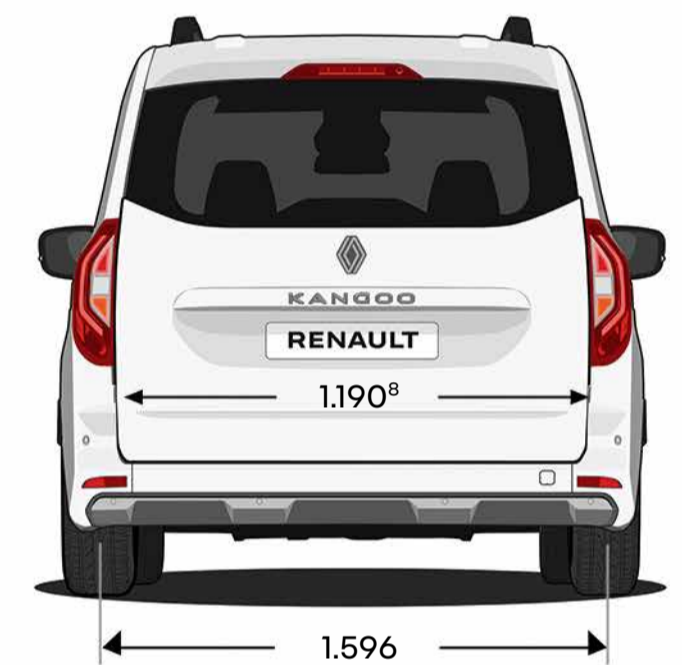
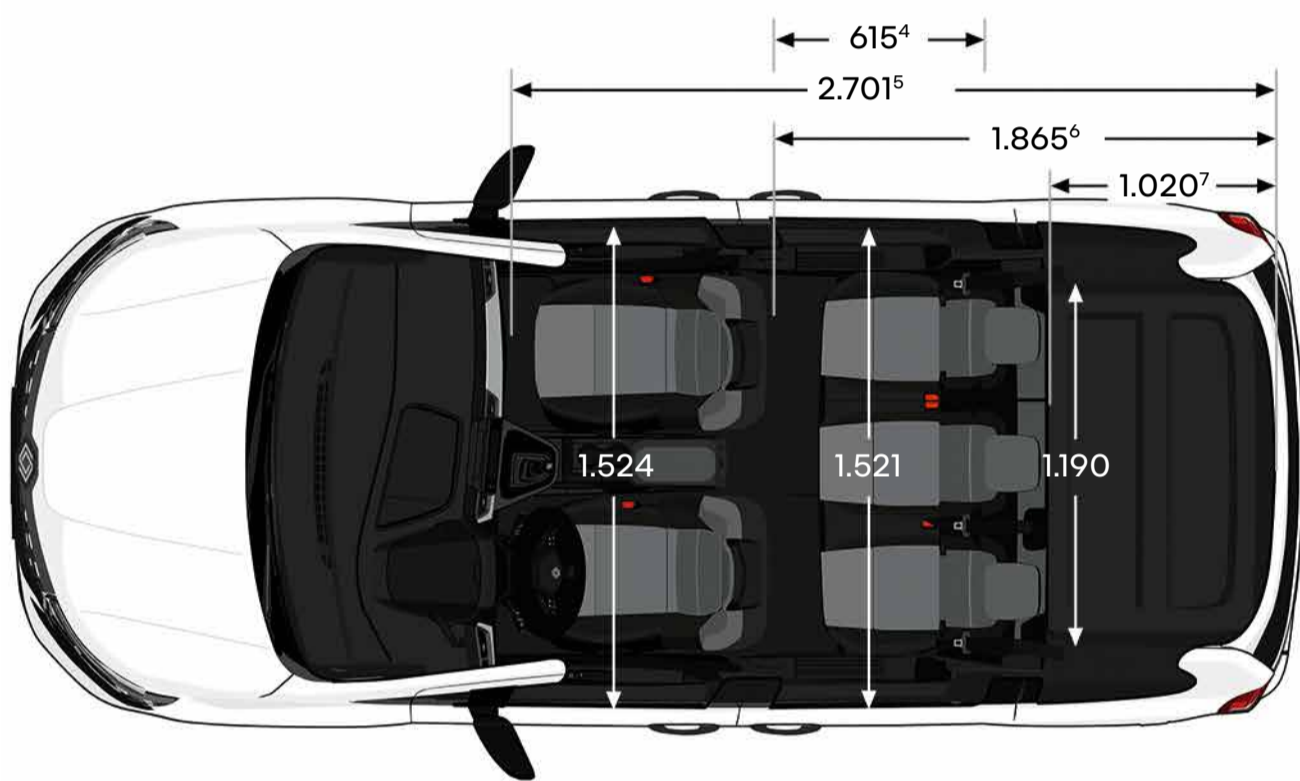
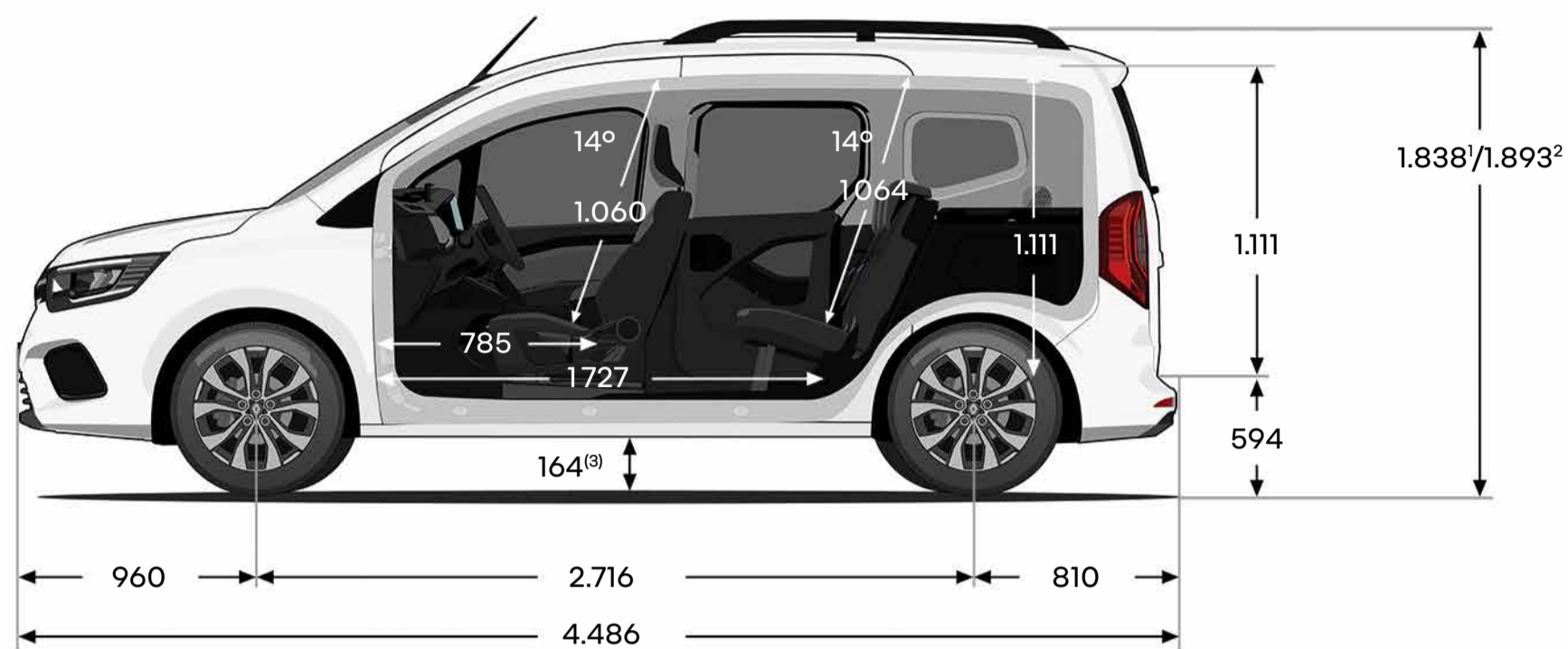

### Kofferraumvolumen (Liter)

### Verbrenner

Kofferraumvolumen mit 5 Sitzplätzen

775

Kofferraumvolumen mit drei Sitzplätzen und dachhoher Beladung

1.200

Kofferraumvolumen bei umgeklappter Rücksitzbank

2.800

Kofferraumvolumen bei umgeklapptem Beifahrersitz

3.500<sup>8</sup>

Angaben in mm.

<sup>1</sup> unbeladen

<sup>2</sup> inkl. Dachträger

<sup>3</sup> unbeladen

<sup>4</sup> Öffnungsbreite

<sup>5</sup> maximale Länge bei umgeklapptem Beifahrersitz

<sup>6</sup> maximale Ladelänge bei umgeklappter Rücksitzbank

<sup>7</sup> Ladelänge hinter dem Rücksitz

<sup>8</sup> Wert bei 100 mm Abstand von der Schwelle

Menü ↑

## 08. H1 human first program



Renault hat zusammen mit Forschern, Feuerwehrleuten und anderen Experten ein umfassendes Sicherheitskonzept entwickelt – das „human first program“.

Um die Sicherheit im Straßenverkehr für alle Verkehrsteilnehmer – Fußgänger, Radfahrer und Autofahrer – zu erhöhen, hat das „human first program“ mehrere Ziele:

**1. Sicherheitsausrüstungen und fortschrittliche Fahrassistenzsysteme entwickeln, um Unfälle zu verhindern**

Seit 1970 wurden über 2.000 Sicherheitspatente angemeldet, 36 innovative Fahrassistenzsysteme sowie mehr als 60 Sicherheitsausrüstungen entwickelt und Fahrzeuge mit bis zu 7 Airbags, ISOFIX-Kindersitzbefestigung und Renault Fix4sure ausgestattet

**2. gemeinsam mit der Feuerwehr Innovationen entwickeln, um bei Unfällen besser helfen zu können**

Im Programm QRescue wurden schon über 5.000 Feuerwehrleute in 19 Ländern weltweit ausgebildet, jährlich werden etwa 400 Fahrzeuge für die Ausbildung gespendet.

**3. große Summen in Forschung und Entwicklung investieren, um die Unfallzahlen und ihre Schwere zu verringern**

Fortschrittliche Assistenzsysteme wie „Safety Score“ oder „Safety Coach“ unterstützen die fahrende Person, indem sie ihr Fahrverhalten analysieren, Auffälligkeiten erkennen und Hinweise für sichereres Fahren geben.

**[mehr über das „human first program“ erfahren](#)**

**Menü ↑**

# Renault Care Service

Wir sind stets für Sie da, um Ihnen das Fahrerlebnis zu erleichtern und Ihnen Zeit bei der Wartung Ihres Renault zu sparen: Online-Kostenvoranschlag und -Terminvereinbarung, Pauschalangebote, Wartungsverträge, Versicherungen und Pannenhilfe, das personalisierte My Renault-Programm usw. Profitieren Sie von unseren einfachen und schnellen Lösungen, die optimal auf Ihre Bedürfnisse zugeschnitten sind.

[hier mehr zu My Renault erfahren](#)

[mehr über den Renault Care Service erfahren](#)

**Menü ↑**



## mehr entdecken

**konfigurieren Sie hier  
Ihr Wunsch-Fahrzeug →**

**unverbindliches Angebot  
anfordern →**

**Probefahrt anfragen →**

**Händler finden →**

Renault hat den Inhalt dieser Druckschrift möglichst genau und nach dem aktuellen Stand zum Zeitpunkt der Drucklegung verfasst. Im Rahmen der Politik der ständigen Verbesserung behält sich Renault jedoch vor, an den beschriebenen beziehungsweise dargestellten Fahrzeugen (an der serienmäßigen Ausstattung, an den Optionen oder am Zubehör) jederzeit Änderungen vorzunehmen. Modellreihen, Modelle, technische Daten sowie Ausstattung und Zubehör können je nach Land unterschiedlich sein. Die gezeigten Ausstattungen sind je nach Designlinie Serie oder Option und können gegebenenfalls nicht verfügbar sein. Die in unserem Material enthaltenen Angaben dienen nur als Richtlinie. Bitte fragen Sie daher Ihren Renault-Vertragspartner nach dem neuesten Stand. Aufgrund der Drucktechnik können die Farben in diesem Dokument von den Originalfarben der Lacke oder der Innenausstattung abweichen. Alle Rechte vorbehalten. Die komplette oder teilweise Vervielfältigung dieser Druckschrift ist in jedweder Form und mit jedem beliebigen Medium nur nach vorheriger schriftlicher Genehmigung von Renault möglich. Medieninhaber: Renault Österreich GmbH, Laaer-Berg-Straße 64, 1100 Wien. Änderungen, Satz- und Druckfehler vorbehalten.

Publicis - crédits photo : M. Hanisch, C. Schmidt, © Renault Marketing 3D-Commerce - September 2024.

Renault Kangoo: kombinierter Verbrauch 6,8 - 5,3 l/100 km, CO<sub>2</sub>-Emission 154 - 138 g/km, homologiert gemäß WLTP.

Renault empfiehlt 

